



Stichting Rijsbergse Vliegerdagen
Risten 2
4891bb Rijsbergen (NI)
info@rijsbergsevliegerdagen.nl
www.rijsbergsevliegerdagen.nl
12e Jaargang Nieuwsbrief nr:57
Datum : 01-07-2024

Inhoudsopgave nieuwsbrief nummer 57

- Nieuwsbrief nummer 57
- Nieuwsbrief online lezen of downloaden.
- Foto impressie Vliegerfestival Berck sur Mer (Frankrijk)
- Informatie Deelnemers
- Hoe bouw ik een vlieger door Jan van Leeuwen
- Foto impressie Vliegerfestival Valkenswaard (Nederland)
- Het dagboek van Steve Goudeseune
- Ncb
- Vlieger kalender
- Tot slot

De nieuwsbrief van de Rijsbergse Vliegerdagen verschijnt iedere 1e van het kwartaal, plus 2 weken voor aanvang van de Rijsbergse Vliegerdagen een extra uitgave.

De Nieuwsbrief lezen of downloaden kan via de website: <https://rijsbergsevliegerdagen.nl/nieuwsbrief/>





Stichting Rijsbergse Vliegerdagen
Risten 2
4891bb Rijsbergen (NI)
info@rijsbergsevliegerdagen.nl
www.rijsbergsevliegerdagen.nl
12e Jaargang Nieuwsbrief nr:57
Datum : 01-07-2024

Nieuwsbrief nummer 57

Het voorjaar zit er al weer op en helaas door de slechte weersomstandigheden werden ook een aantal vliegerfeesten afgelast. Weilanden die bijzonder nat waren, waren meestal de oorzaak. Wat overigens wel begrijpelijk is, na een vliegerfeest wil de eigenaar ook weer graag een onbeschadigd weiland terug hebben.

Inmiddels zijn we al weer bijna rond met de organisatie voor de Rijsbergse Vliegerdagen 2024. Het zijn nog wat kleine dingen die geregeld moeten worden en dan kunnen we het 3^e weekend van Augustus beginnen aan de 14^e editie. Met corona hebben we 2 jaar stil gelegen anders was het nu de 16^e editie geweest. Zoals we in de vorige nieuwsbrief al aangegeven hebben wordt de regelgeving steeds meer, wat ook steeds meer kosten met zich mee brengt. Om nog maar niet te spreken van de prijsverhogingen! Ons streven is altijd geweest en dat zal ook altijd blijven dat de Rijsbergse Vliegerdagen een gezellig uitje moet zijn wat voor iedereen betaalbaar is !! Dus gratis entree, gratis parkeren en alle kinderactiviteiten gratis.

Wat de toekomst ons brengt weten we niet, maar de Stichting Rijsbergse Vliegerdagen maakt zich toch zorgen!

Binnen een recordtijd was de deelnemerslijst vol, en zijn we inmiddels begonnen met een reservelijst. Nogmaals willen we de deelnemers vragen, als je niet kunt komen, meld tijdig af, zodat andere vliegeraars van de reservelijst door kunnen schuiven !!

Op de zaterdagavond is er weer het ballonspektakel. Vorig jaar hadden we 13 ballonnen en dit jaar zijn het er weer meer, hoeveel dat is nog even een verrassing !

Voor meer informatie kijk op:
<https://rijsbergsevliegerdagen.nl>

Bestuur

Stichting Rijsbergse Vliegerdagen.





Stichting Rijsbergse Vliegerdagen
Risten 2
4891bb Rijsbergen (NI)
info@rijsbergsevliegerdagen.nl
www.rijsbergsevliegerdagen.nl
12e Jaargang Nieuwsbrief nr:57
Datum : 01-07-2024

Nieuwsbrief online lezen of downloaden.

Je kunt de nieuwsbrief op de website vinden van de Rijsbergse Vliegerdagen.

Klik op de nieuwsbrief en je kunt hem online lezen

Met recht kunnen we spreken van IKF (International Kite Festival) Rijsbergse Vliegerdagen.

Sociale Media

Sponsors

Laatste Nieuwsbrief

Er is een demonstratieveld waar van 12.00-17.00 uur uitleg gegeven wordt over de vliegersport. Ook laten we hier verschillende soorten vliegers zien en nog veel andere zaken die met de vliegersport te maken hebben.

We hebben ook een tentoonstelling van vliegers, zowel op het terras als in de tentoonstellingsruimte kun je vliegers bewonderen.



Of je gaat naar het tabblad Nieuwsbrief, hier kun je de nieuwsbrief op 2 manieren lezen, als 3d flip of als pdf bestand. Je kunt het pdf bestand ook downloaden.

Info Rijsbergse Vliegerdagen 19 en 20 augustus

Vliegerdagen Magazine

Op 19 en 20 Augustus 2023 vindt de 13^e editie plaats van de Rijsbergse Vliegerdagen (jaarlijks het derde weekend van Augustus).

Door de jaren heen hebben we meer dan 9 nationaliteiten op ons vliegerdomein gehad.

Met recht kunnen we spreken van IKF (International Kite Festival) Rijsbergse Vliegerdagen.

<https://rijsbergsevliegerdagen.nl/nieuwsbrief-download>

<https://rijsbergsevliegerdagen.nl/nieuwsbrief>

Je kunt ook altijd een email sturen naar info@rijsbergsevliegerdagen.nl voor informatie, of om de nieuwsbrief direct gemaild te krijgen mocht het downloaden niet lukken.



Stichting Rijsbergse Vliegerdagen
 Risten 2
 4891bb Rijsbergen (NI)
info@rijsbergsevliegerdagen.nl
www.rijsbergsevliegerdagen.nl
 12e Jaargang Nieuwsbrief nr:57
 Datum : 01-07-2024

Vliegerfestival Berck sur Mer (Frankrijk) 25 t/m 28 April 2024



Vliegerfestival Berck sur Mer was tijdens ons verblijf slecht weer de laatste dag werd het afgelast wegens zware storm.



Stichting Rijsbergse Vliegerdagen
Risten 2
4891bb Rijsbergen (NI)
info@rijsbergsevliegerdagen.nl
www.rijsbergsevliegerdagen.nl
12e Jaargang Nieuwsbrief nr:57
Datum : 01-07-2024

Informatie deelnemers....

Aanmelden voor de Rijsbergse Vliegerdagen 2024 reservelijst.

De Deelnemerslijst voor de Rijsbergse Vliegerdagen 2024 is vol !

Inmiddels zijn we begonnen met een reservelijst. Indien er deelnemers afmelden schuif je van de reservelijst door naar de deelnemerslijst 2024.

Dus deelnemers bij deze het verzoek als je verhinderd bent om naar de Rijsbergse Vliegerdagen te komen meld je dan aub tijdig af, zodat vliegeraars van de reserve lijst door kunnen schuiven.

Zoals in voorgaande jaren geldt ook voor de rijsbergse vliegerdagen van 2024 het volgende:

Een verzoek aan alle deelnemers.

Zodra je op het veld bent, beperk het rijden met de auto tot een minimum !!

Mocht je tussendoor even weg moeten, parkeer dan op de parkeerplaats. Doe je boodschappen voor je het veld op komt aub. Als het vliegerfeest is afgelopen willen wij heel graag een onbeschadigd weiland achter laten. Dus **minimaal** rijden met de auto op het veld !

Groepsapp deelnemers Rijsbergse Vliegerdagen

De groepsapp voor de deelnemers van de Rijsbergse Vliegerdagen is actief gebleven dus ook via de groepsapp kun je reageren. En ook wij plaatsen hier berichten in.

Wil je ook in de groepsapp stuur dan even een mailtje, appje , of via facebook chat met je naam ,emailadres en gsm nr, dan wordt je aan de groep toegevoegd..

Stroomvoorziening 2024

Zoals iedereen weet zijn de energie prijzen enorm gestegen.

Vanwege de hoge brandstofkosten zijn we genoodzaakt onderstaand schema aan te houden:

Er is stroom op alle velden !

Vanaf: Vrijdag 16 augustus 10.00 uur

Tot : Zondag 18 Augustus 17.00 uur.

Degene die tot maandag blijven staan, moeten er dus rekening mee houden dat ze dan zelf een 12 volt voorziening hebben.

Op zondagavond vanaf 17.00 uur is er op geen enkel vliegerveld meer stroom !!

Houdt hier dus rekening mee !

Ook bedankt aan al degene die het envelopje voor de vrijwillige bijdrage bij ons inleveren !

Bestuur Stichting Rijsbergse Vliegerdagen.





Stichting Rijsbergse Vliegerdagen
Risten 2
4891bb Rijsbergen (NI)
info@rijsbergsevliegerdagen.nl
www.rijsbergsevliegerdagen.nl
12e Jaargang Nieuwsbrief nr:57
Datum : 01-07-2024

Hoe bouw ik een vlieger door.....Jan van Leeuwen .

Della Porte





Stichting Rijsbergse Vliegerdagen
 Risten 2
 4891bb Rijsbergen (NI)
info@rijsbergsevliegerdagen.nl
www.rijsbergsevliegerdagen.nl
 12e Jaargang Nieuwsbrief nr:57
 Datum : 01-07-2024

Della Portal

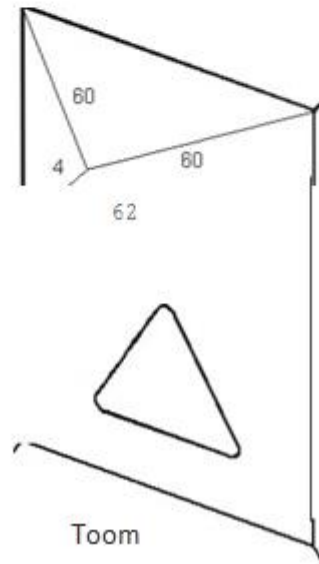
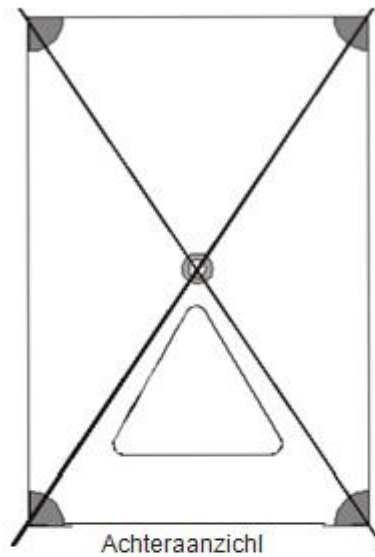
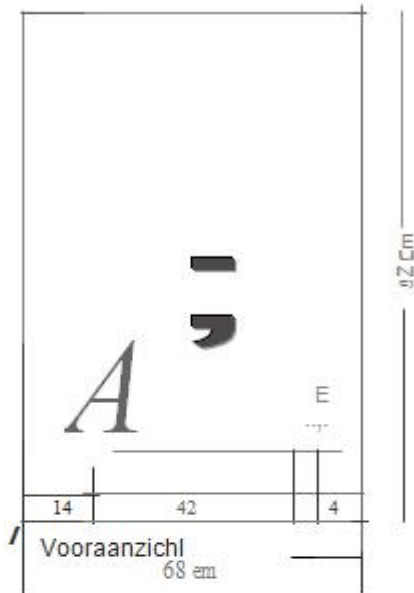



Stichting Rijsbergse Vliegerdagen
Risten 2
4891bb Rijsbergen (NI)
info@rijsbergsevliegerdagen.nl
www.rijsbergsevliegerdagen.nl
12e Jaargang Nieuwsbrief nr:57
Datum : 01-07-2024

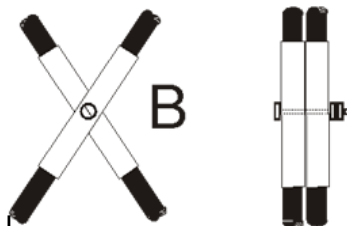
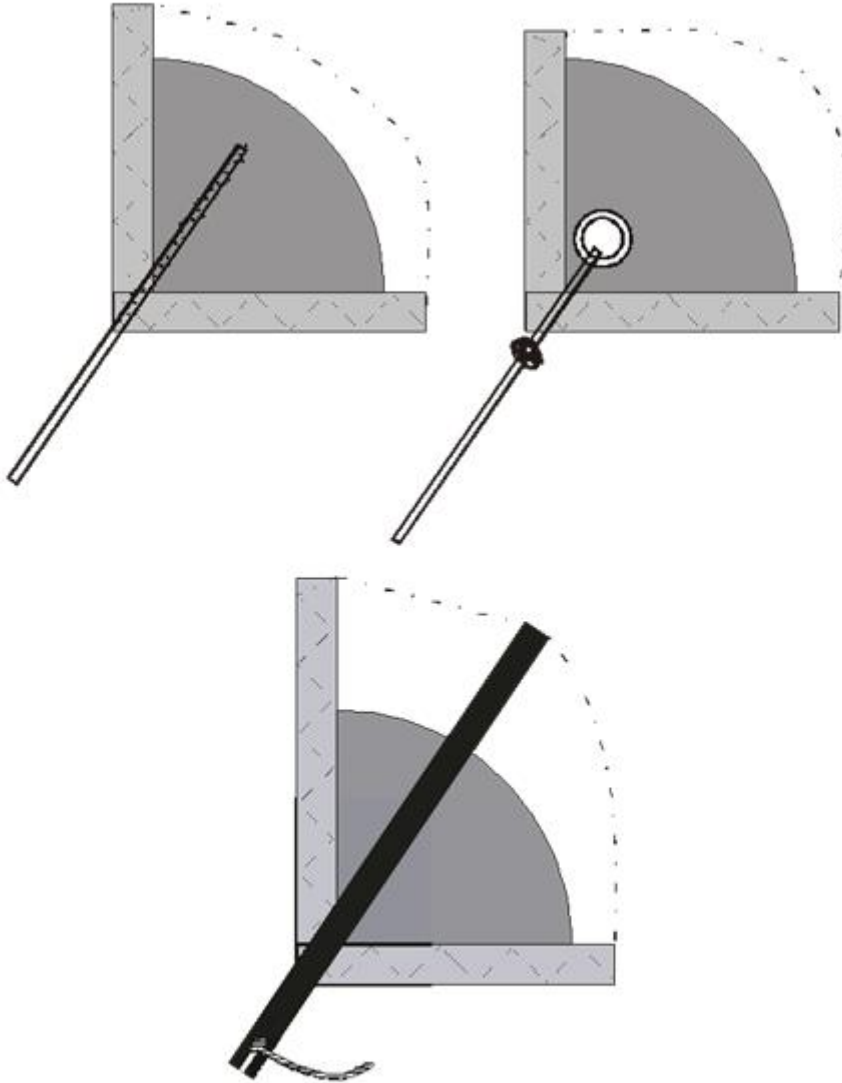



Stichting Rijsbergse Vliegerdagen
Risten 2
4891bb Rijsbergen (NI)
info@rijsbergsevliegerdagen.nl
www.rijsbergsevliegerdagen.nl
12e Jaargang Nieuwsbrief nr:57
Datum : 01-07-2024

MATERIAAL

- ± 1,5 m ¹ 32-grams spinnakernylondoek
- ± 3,5 m ¹ zoomband
- 2 st raminstokken ø 8 of 9 mm, lang 135 cm
- 2 st ringen
- 4 m nylon toomlijn van 1 mm dikte.

ZEIL

Omdat we met zoomband werken kunnen we de zuivere maten uitsnijden. Voor de ronde hoeken in het driehoekige gat zoek je een ronde vorm van steen of metaal (kopje of doosje) en hier snijd je dan met de soldeerbout langs.

Maak tevens versterkingshoekjes en het cirkelvormige centrale versterkingsstuk. Speld het zoomband rond het doek en speld op de hoeken de versterkingstukken mee. Het zoomband wordt met twee rechte of één zig-zag steek vastgestikt.

Het driehoekige gat moet niet worden afgezoomd (mag wel). De vrije zijden van de versterkingshoekjes stikken we ook vast aan het zeil. Omdat we bij dit model gekozen hebben voor een methode waar het naspannen mogelijk is, moeten er aan de 4 hoekpunten touwtjes komen.

Dit kan op twee manieren:

- * met behulp van een holnietje;
- * met een aangenaaid lijntje.

Voor 1 moet je een gaatjestang en een perstang voor holnieten hebben.

Voor 2 kun je met de naaimachine een touwtje over een lengte van 3 cm aan het zeil met versterkingsstukje vaststikken. (zie tekening) .

Frame

De lengte van de stokken is 133 cm. (de diagonale maat van de vlieger inclusief 10 cm).

De stokken steken ± 5 cm buiten het zeil. Je zaagt aan de uiteinden van de stokken een gleufje met behulp van een "baby- zaagje" en maak de uiteinden rond met een schuurpapiertje.

Het is mogelijk om op de plaats van de kruising een metalen verbinding te maken, zodat het frame stijver wordt. Hiervoor zijn 2 stukjes aluminium buis nodig van 10 cm lang en een boutje M3 of M4 van 25 mm. (zie tekening).

Lijm een van de stokken erin vast. Voordeel van deze methode is ook dat je een kortere vervoer lengte krijgt!

Span nu je zeil op het frame en als dit gelijkmatig op de stokken staat, d.w.z. dat de stokken op de hoeken gelijk uitsteken, kunnen er in de touwtjes van het zeil knoopjes gelegd worden, die achter de gleufjes in de stokken blijven zitten.

Wanneer het zeil na enige tijd oprekt, kun je door opnieuw knopen te leggen het zeil weer strakker krijgen.



Stichting Rijsbergse Vliegerdagen
Risten 2
4891bb Rijsbergen (NI)
info@rijsbergsevliegerdagen.nl
www.rijsbergsevliegerdagen.nl
12e Jaargang Nieuwsbrief nr:57
Datum : 01-07-2024

TOOM

De toom is een driepunts-toom. Een lijn naar het middelpunt en twee naar de bovenste punten. (zie tekening). Ook hier zit weer een verstelbare ring in om de vlieger wat hoger of lager in te stellen. De toom bevestigen we met maststeken over de stokken en met een schuiflus rond de kruising.

STAART

Een franje staart van minimaal 6 meter lengte en ± 10 cm breed met een V-vorm, die direct onder de vlieger gemaakt dient te worden. Maak aan iedere kant van de "V" een wartel vast, zodat je die gemakkelijk aan de vlieger kunt bevestigen. Maak in het midden van de "V" een lusje, dan kan daaraan weer de rechte franje-staart gehangen worden. Ook is het mogelijk de staart nog eens te verlengen. Zo krijg je bij een stevige wind meer stabilisatie.

Veel plezier met deze nieuwe aanwinst!

Groeten
Jan van Leeuwen
kitepassion.nl

kitepassion.nl





Stichting Rijsbergse Vliegerdagen
Risten 2
4891bb Rijsbergen (NI)
info@rijsbergsevliegerdagen.nl
www.rijsbergsevliegerdagen.nl
12e Jaargang Nieuwsbrief nr:57
Datum : 01-07-2024

Vliegerfestival Valkenswaard 3 t/m 5 Mei 2024





Stichting Rijsbergse Vliegerdagen
Risten 2
4891bb Rijsbergen (NI)
info@rijsbergsevliegerdagen.nl
www.rijsbergsevliegerdagen.nl
12e Jaargang Nieuwsbrief nr:57
Datum : 01-07-2024

Dagboek van een vliegeraar

Door Steve Goudeseune, Taiki productions

Dag vliegervrienden,

Het vliegertijdperk is nu echt in volle gang.

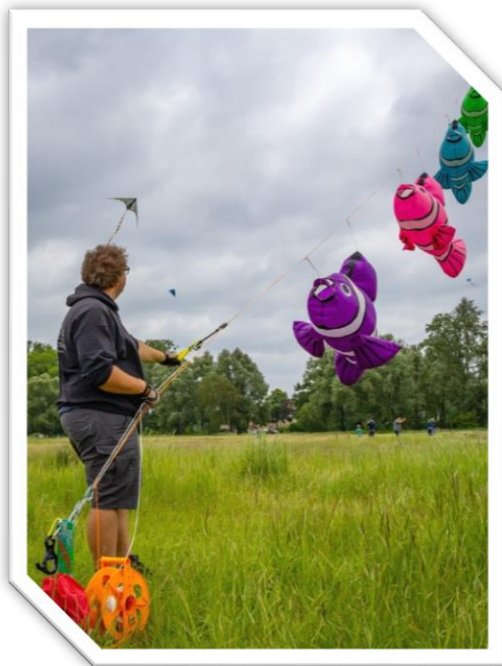

Maar liefst vijf verschillende vliegerfestivals en meetings zijn de revue gepasseerd in de voorbije drie maanden.

In april ben ik begonnen in het pittoreske Frankrijk met een van de grootste festivals in onze contreien, namelijk Berck-Sur-Mer.

Daarna heb ik de oversteek gemaakt naar Nederland voor vliegerfestivals in Valkenswaard.

Tussendoor heb ik ook nog even in mijn eigen achtertuin, het kleine Belgenland, gevliegerd namelijk in Antwerpen en Westende.

In de volgende editie, zakken we af naar het alom gekende Rijsbergen, voor het evenement van het jaar.

Enjoy

Tot volgende keer

Met vriendelijke groeten,

Steve – Taiki Productions

Je vindt al onze socials terug [via deze link](#)



Stichting Rijsbergse Vliegerdagen
Risten 2
4891bb Rijsbergen (NI)
info@rijsbergsevliegerdagen.nl
www.rijsbergsevliegerdagen.nl
12e Jaargang Nieuwsbrief nr:57
Datum : 01-07-2024

Materiaal tests [BE]

Zeebrugge – 7 april 2024



Eerder in het jaar heb ik een nieuwe transportwagen aangekocht, dringend tijd om deze te testen op het strand.



De eerste test wezen uit dat op het harde strand er niet echt problemen zijn om te rijden, maar op het zachtere zand wel.

Terwijl ik dan toch daar was, ook meteen nog even een vliegertje in de lucht gezet

Na de test, heb ik thuis de nodige aanpassingen gedaan. Om deze dan de week er op te testen in Wenduine





Stichting Rijsbergse Vliegerdagen
Risten 2
4891bb Rijsbergen (NI)
info@rijsbergsevliegerdagen.nl
www.rijsbergsevliegerdagen.nl
12e Jaargang Nieuwsbrief nr:57
Datum : 01-07-2024

Surfing Elephant [BE]

Wenduine – 13 april 2024



Op Facebook kwam ik een evenementje tegen in Wenduine bij de surfclub. Ideaal op de aanpassingen te testen van mijn transportwagen.



De aanpassingen waren geen succes, dus terug naar de tekentafel.



De wind was goed, dus kon de flowform uit de tas.



Met de rotor heb ik ook even uitgezet. Deze is echter defect gegaan tijdens het ronddraaien.





Stichting Rijsbergse Vliegerdagen
Risten 2
4891bb Rijsbergen (NI)
info@rijsbergsevliegerdagen.nl
www.rijsbergsevliegerdagen.nl
12e Jaargang Nieuwsbrief nr:57
Datum : 01-07-2024

RICV - Berck sur mer [FR]

Berck plage – 25 tot 28 april 2024

Dit jaar zijn we de laatste 4 dagen van het evenement afgezakt naar het evenement,

Hier even een overzicht per dag:

Dag 1



De eerste dag zijn we begonnen met het naar Berck afzakken.

Eens aangekomen in Berck, was het eerst de parkeerkaarten regelen, dit bleek al een avontuur op zich.



Om daarna alles naar de accommodatie te brengen. Eens alles op zijn plek zat, konden we de omgeving gaan bezoeken.

Op de boulevard, was er een museum tent met vliegers van andere werelddelen.

In de namiddag na de lunch hebben we ook nog even geprobeerd te vliegeren



Dit lukte ook redelijk. De octopus vond het alvast de max.



Stichting Rijsbergse Vliegerdagen
Risten 2
4891bb Rijsbergen (NI)
info@rijsbergsevliegerdagen.nl
www.rijsbergsevliegerdagen.nl
12e Jaargang Nieuwsbrief nr:57
Datum : 01-07-2024

Dag 2



We hadden van bevriende vliegeraars begrepen dat er een kans bestaat dat je zeehondjes kan spotten op het strand.

Deze kans konden we natuurlijk niet laten liggen, dus zo geschiede, en hebben we dan ook deze majestueuze dieren gaan bezoeken.

Op het vliegerstrand stond er regen in de planning. Toch maar even een tentje improviseren om alles droog te houden.



In de droge momenten was er ook niet zo heel veel wind. Amper genoeg voor deze twee mooie vliegers.



Dag 3

We begonnen ook deze dag met het bezoeken van de zeehondjes. Terug van het wandelen zijn we naar het strand getrokken om wat te gaan vliegeren. Er was net genoeg wind om mijn Conyne stack te testen.



In de avond was het dan tijd om naar het vuurwerk te kijken.



Stichting Rijsbergse Vliegerdagen
Risten 2
4891bb Rijsbergen (NI)
info@rijsbergsevliegerdagen.nl
www.rijsbergsevliegerdagen.nl
12e Jaargang Nieuwsbrief nr:57
Datum : 01-07-2024

Dag 4



De laatste dag was een drama. De wind was geen briesje meer maar een echte storm. Uit veiligheidsoverweging werd het festival ook geannuleerd.

Het volledige verslag van dit evenement kun je terugvinden op [onze blog](#)





Stichting Rijsbergse Vliegerdagen
Risten 2
4891bb Rijsbergen (NI)
info@rijsbergsevliegerdagen.nl
www.rijsbergsevliegerdagen.nl
12e Jaargang Nieuwsbrief nr:57
Datum : 01-07-2024

IKF Valkenswaard 2024 [NL]

Valkenswaard – 4 & 5 mei 2024



Na een enkele jaren niet deel te hebben genomen met dit leuke festival was het deze editie eindelijk weer zover. Al begon het weekend niet zoals ik gehoopt had...

Door de regen de dagen voordien, ging het rijden op het veld niet helemaal zoals gepland, dankzij de hulp van de boer kwam dit toch goed.



Nadat iedereen ter plekke was en de tenten / caravans ter plekke stonden konden we alsnog een vliegertje(s) op laten.

De volgende dag begon de dag met zeer lichte wind, dit was ideaal voor mijn red kite.

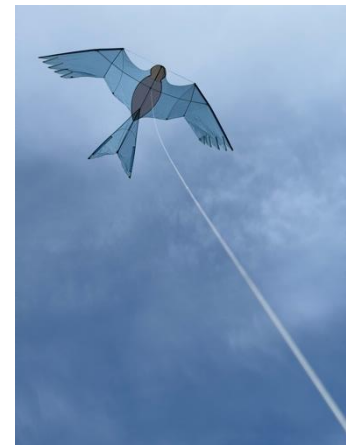

Naarmate de dag vorderde, kwam de wind toch iets opzetten en konden we nog wat meer en grotere vliegers in de lucht zetten.

Tijdens dag 2 hadden we een beetje hetzelfde weer als dat van de dag ervoor.





Stichting Rijsbergse Vliegerdagen
Risten 2
4891bb Rijsbergen (NI)
info@rijsbergsevliegerdagen.nl
www.rijsbergsevliegerdagen.nl
12e Jaargang Nieuwsbrief nr:57
Datum : 01-07-2024



En zo konden we toch nog wat vliegers de lucht in laten.

Op het einde van de dag konden we alle vliegers droog opruimen en konden we terugblikken op een geslaagd weekend.



Het volledige verslag van dit weekend kun je terugvinden op [onze blog](#)





Stichting Rijsbergse Vliegerdagen
Risten 2
4891bb Rijsbergen (NI)
info@rijsbergsevliegerdagen.nl
www.rijsbergsevliegerdagen.nl
12e Jaargang Nieuwsbrief nr:57
Datum : 01-07-2024

Vliegerhappening 2024 [BE]

Antwerpen –2 juni 2024



Traditioneel is het vliegerfestival in Antwerpen een festival waar niet veel gevliegerd kan worden. Echter was dit, deze editie niet het geval. Het vliegeren ging dan ook voor een keer perfect.

Nadat ik in de ochtend mijn aanhangwagen had opgepikt en na de rit naar Antwerpen had aangevangen, had ik na aankomst eerst een grondanker in het grasland gedraaid.



Daarna konden mijn vliegers de lucht in.

Van Team Sushi tot Phoenix, maar daarnaast waren er nog wat meer vliegeraars en vliegers te zien.



Na een geslaagde dag kon ik meer dan voldaan terug keren naar huis.

Het volledige verslag van dit evenement kun je terugvinden op [onze blog](#)



Stichting Rijsbergse Vliegerdagen
Risten 2
4891bb Rijsbergen (NI)
info@rijsbergsevliegerdagen.nl
www.rijsbergsevliegerdagen.nl
12e Jaargang Nieuwsbrief nr:57
Datum : 01-07-2024

Vliegerfestival Westende 2024 [BE]

Westende – 15 & 16 juni 2024



Het vliegerfestival van Westende is het grootste strand vliegerfestival van België en ook dit jaar viel dit samen met de Volkswagenbus meeting op de dijk.

Al begon de zaterdag niet zo goed. Bij het wakker worden was al snel duidelijk dat het aan het regenen was.



Eenmaal op het strand was er geen drupje regen meer te bespeuren en konden we gaan vliegeren. De wind ging wel hard, waardoor ik er toch voor gekozen heb om te beginnen met wat minder in de lijn.



Naarmate de dag vorderde kon er al iets meer de lijn in, want de wind beterde een beetje.



Op zondag was de wind goed, maar er stond wel een regenbuitje op het programma. Maar het weer sloeg al snel om ten goede en konden er vliegers de lucht in.



Na de vlieger goed gezekerd te hebben (ik denk soms dat ik aan het bergbeklimmen ben als je dit ziet) kon er zo nog een extra draak in de lijn.



De wind was zelfs zodanig goed dat ik er nog een extra lijn bij kon gooien, Dit keer met Team Sushi en Taikipus.

Al bij al kunnen we terugblikken op een meer dan geslaagd weekend.

Het volledige verslag van dit evenement kun je terugvinden op [onze blog](#)





Stichting Rijsbergse Vliegerdagen
Risten 2
4891bb Rijsbergen (NI)
info@rijsbergsevliegerdagen.nl
www.rijsbergsevliegerdagen.nl
12e Jaargang Nieuwsbrief nr:57
Datum : 01-07-2024

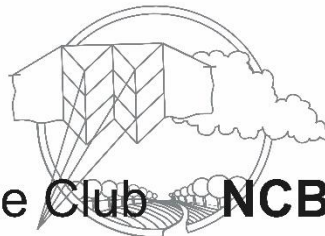

Belgian Kite Club NCB

De NCB

De Belgische vliegerclub NCB werd opgericht in 1982.

Ze is daarmee de oudste vliegerclub in België. De N staat voor Nouveau: "Nieuw" dus. Jawel, de NCB was in oorsprong een Franstalige club. Daar kwam al vlug verandering in omdat er steeds meer Nederlandstalige leden bij kwamen.

In 1988 werd beslist om het ledenblad voortaan ook in het Nederlands uit te geven. Hierdoor werden echter de druk- en verzendingskosten te hoog... Toen werd beslist om het ledenblad voortaan in twee uitgaven te drukken: Frans en Nederlands. Dit tijdschrift wordt volledig samengesteld door bijdragen van de leden. De onderwerpen zijn heel divers: verslagen van vliegerbijeenkomsten, bouwplannen en -tips, historische en wetenschappelijke bijdragen, enz...

Na het verdwijnen van het Nederlandse blad 'Vlieger', was het NCB-tijdschrift nog het enige vliegerblad in het Nederlands.

De NCB merkte dan ook een stijgende belangstelling vanuit Nederland. Er zijn nu bijna evenveel Nederlanders als (Nederlandstalige) Belgen in de club. Aan Franstalige zijde is dit nog sterker: er zijn nu meer buitenlandse leden dan Belgen. Dat zijn vooral Fransen, maar ook Zwitsers, Frans-Canadezen, enz...

De leden ontvangen het driemaandelijkse tijdschrift via de post, ze hebben een groepsverzekering en hebben toegang tot de 'clubwinkel'.

Voor meer informatie

[Ncb](#)

[Ncb Facebook:](#)

Foto: Vlieger van Jan Borsboom
Rijsbergse Vliegerdagen 2023





Stichting Rijsbergse Vliegerdagen
 Risten 2
 4891bb Rijsbergen (NI)
info@rijsbergsevliegerdagen.nl
www.rijsbergsevliegerdagen.nl
 12e Jaargang Nieuwsbrief nr:57
 Datum : 01-07-2024

Vliegerkalender 2024

(alle data onder voorbehoud)

Datum	Vliegerfestival	Plaats	Land
29-30 Juli 2024	Vliegerfeest strandpaviljoen Caricolo	Cadzand-Bad	Nederland
12-13 Augustus 2024	Drachenfest Fulda	Fulda	Duitsland
17-18 Augustus 2024	Rijsbergse Vliegerdagen	Rijsbergen	Nederland
26-27 Augustus 2024	Drachenfest Melle	Melle	Duitsland
01-03 September 2024	Kitefestival Romo	Romo	Denemarken
08-10 September 2024	Drachenfest Wittenberg	Wittenberg	Duitsland
08-10 September 2024	Drachenfest Otterndorf	Otterndorf	Duitsland
14 September 2024	Vliegermeeting	Brouwersdam	Nederland
16-17 September 2024	Drachenfest Gerstetten	Gerstetten	Duitsland
16-17 September 2024	Drachenfest Attendorf	Attendorf	Duitsland
29 sept-03 okt 2024	Drachenfest Travemunde	Travemunde	Duitsland
06-08 Oktober 2024	Drachenfest Lünen	Lünen	Duitsland



© rodegr

Foto: Ronald de Graaf



Stichting Rijsbergse Vliegerdagen
Risten 2
4891bb Rijsbergen (NI)
info@rijsbergsevliegerdagen.nl
www.rijsbergsevliegerdagen.nl
12e Jaargang Nieuwsbrief nr:57
Datum : 01-07-2024

Tot slot

Dit was dan nieuwsbrief nummer 57.

Mocht je ook copy aan willen leveren voor de nieuwsbrief dan is die van harte welkom.

Je kunt dit aanleveren via info@rijsbergsevliegerdagen.nl.

De volgende nieuwsbrief, nummer 58 (extra editie) verschijnt 18 Juli 2024

Stichting Rijsbergse Vliegerdagen

p/a Risten 2
4891bb Rijsbergen
Nederland.

info@rijsbergsevliegerdagen.nl

www.rijsbergsevliegerdagen.nl

